

ش

شبكة سلكية

كابل الشبكة، توصيل 7

شحن المنتجات

للإصلاح أو الائتمان 47

شرائح الطاقة، استخدام 6

ع

عناوين البريد الإلكتروني

للحصول على الدعم الفني 46

عناوين البريد الإلكتروني الخاصة بالدعم 46

ق

قائمة تدقيق التشخيص 48

م

مجموعة رقائق 53

محول التيار المتردد

الحجم والوزن 57، 58

مرتجعات للضمان 47

مركز دعم Dell 32

مشاكل الأجهزة

تشخيص 35

مشاكل البرامج 29

مشاكل الذاكرة

حل 29

مشاكل الطاقة، حل 28

مكتشف أخطاء الأجهزة وإصلاحها 34

مواقع الدعم

حول العالم 45

موقع دعم Dell 51

ميزات البرامج 25

ن

ناقل التمديد 53

نسخ احتياطية

إنشاء 26

ح

- 46 حالة الطلب
- 27 حل المشاكل

خ

- 45 خدمة العملاء
- 37 خيارات إعادة تثبيت النظام

د

- 52 دعم الذاكرة
- دليل Dell Technology
- 50 للمزيد من المعلومات

ر

- 33 رسائل النظام

س

- سرعة الشبكة
- 27 اختبار

- الدعم الفني 45
- الطاقة

الحفاظ على 26

- العثور على المزيد من المعلومات 50
- الكمبيوتر، إعداد 5
- المشاكل، حل 27
- المعالج 52
- المنتجات

المعلومات والشراء 46

- الموارد، العثور على المزيد 50
- المواصفات 52

ب

- برامج التشغيل والتنزيلات 51

ت

تخصيص

- إعدادات الطاقة الخاصة بك 26
- تدفق الهواء، السماح 5
- تسجيل الدخول إلى FTP، مجهول 46

فهرس

D

45 DellConnect

I

ISP

10 مزود خدمة الإنترنت

W

Windows Vista®

43 إعادة تثبيت

10 إعداد

30 معالج توافق البرامج

30 Windows XP

37 Windows، إعادة تثبيت

ا

37 Windows إعادة تثبيت

10 اتصال إنترنت

اتصال الشبكة

27 إصلاح

27 اتصال شبكة لاسلكية

41 استعادة النسخ الأصلية للبيانات

37 استعادة النظام

37 Dell استعادة صورة المصنع من

5 الإعداد، قبل البدء

الاتصال

10 بالإنترنت

48 Dell الاتصال بشركة

49 الاتصال بشركة Dell عبر الإنترنت

26 البيانات، عمل نسخ احتياطية

التعليمات

44 الحصول على المساعدة والدعم

5 التلف، تفادي

5 التهوية، ضمان

26 الحفاظ على الطاقة

بيئة الكمبيوتر

الحد الأقصى للاصطدام (بالنسبة للتشغيل – يُقاس باستخدام *Dell Diagnostics* التي تعمل على محرك الأقراص الصلب وبذبذبة نصف جيبيية زمنها 2 مللي ثانية؛ بالنسبة لعدم التشغيل – يقاس مع محرك القرص الصلب في وضع الارتكاز العمودي وبذبذبة نصف جيبيية زمنها 2 مللي ثانية):

أثناء التشغيل 110 GRMS

عند عدم التشغيل 160 GRMS

بيئة الكمبيوتر		محول التيار المتردد	
معدل درجة الحرارة:		30 وات (PI):	
أثناء التشغيل	من 0 إلى 35 درجة مئوية (من 32 إلى 95 درجة فهرنهايت)	70.0 مم (2.76 بوصة)	الارتفاع
أثناء التخزين	من -20 إلى 65 درجة مئوية (من -4 إلى 149 درجة فهرنهايت)	36.0 مم (1.42 بوصة)	العرض
الرطوبة النسبية (الحد الأقصى):		78.0 مم (3.07 بوصة)	العمق
أثناء التشغيل	من 10% إلى 90% (بلا تكثف)	0.156 كجم (0.34 رطل)	الوزن (مع الكابلات)
أثناء التخزين	من 5% إلى 90% (بلا تكثف)		
أقصى حد للاهتزاز (باستخدام طيف الاهتزاز العشوائي الذي يحاكي بيئة المستخدم):		المواصفات المادية	
أثناء التشغيل	0.66 GRMS	من 25.3 مم إلى 28.0 مم (0.99 بوصة إلى 1.10 بوصة)	الارتفاع
عند عدم التشغيل	1.3 GRMS	261 مم (10.27 بوصة)	العرض
		182.5 مم (7.18 بوصة)	العمق
		الوزن (مع بطارية 3 خلايا):	
		1.30 كجم (2.86 رطل)	يمكن التهيئة حتى أقل من

محول التيار المتردد		الكاميرا	
100-240 فولت تيار متردد	فولتية الإدخال	1.3 ميجا بكسل	البكسل
1.0 أمبير	تيار الإدخال (الحد الأقصى)	1024 x 1280 ~ 240 x 320	دقة الفيديو
50-60 هرتز	تردد الإدخال	480 x 640 عند 30 إطار/ثانية)	زاوية العرض القطرية
30 وات	طاقة الإخراج	66°	
1.58 أمبير (الحد الأقصى)	تيار الإخراج		
19.0 فولت تيار مستمر	فولتية الإخراج المقدرة		
	الأبعاد:		
	30 وات (APD):		
59.2 مم (2.33 بوصة)	الارتفاع	240 حرف لكل بوصة	دقة وضع X/Y (وضع جدول الرسومات)
34.0 مم (1.34 بوصة)	العرض		الحجم:
85.0 مم (3.35 بوصة)	العمق	منطقة نشاط المستشعر	العرض
0.15 كجم (0.33 رطل)	الوزن (مع الكابلات)	78.5 مم (3.09 بوصة)	الارتفاع
		مستطيل 38 مم (1.49 بوصة)	

الشاشة		الموصلات	
10.1 WSVGA AG بوصة	النوع	موصل ميكروفون، موصل واحد لسماعة الرأس/مكبرات الصوت، ميكروفون رقمي مزود بوحدة كاميرا (اختياري)	الصوت
10.1 HD AG بوصة	الأبعاد:		
222.72 WSVGA AG مم (8.76 بوصة)	الارتفاع	فتحتان لبطاقة Mini-Card بحجم كامل وفتحة واحدة لبطاقة Mini- Card بنصف الحجم، تدعم الفتحة بنصف الحجم وصلة ثنائية وتدعم الفتحتان بحجم كامل USB فقط.	بطاقة Mini-Card
222.73 HD AG مم (8.76 بوصة)			
125.28 WSVGA AG مم (4.93 بوصة)	العرض	منفذ RJ45	محول الشبكة
125.22 HD AG مم (4.92 بوصة)		ثلاثة موصلات ذات 4 سنون متوافقة مع USB 2.0	USB
255.52 مم (10.06 بوصة)	الخط القطري	موصل HDMI من النوع A ذو 19 سن	الفيديو
1024 x 600 WSVGA AG	الحد الأقصى للدقة		
1366 x 768 HD AG			
60 هرتز	معدل التحديث		

الصوت		الفيديو	
صوت عالي الوضوح Intel High Definition Audio	الوصلة الداخلية	Intel LPIA Poulsbo	وحدة التحكم في الفيديو
ميكروفون تناظري مدمج، مكبر صوت تناظري مدمج	الوصلة الخارجية	ذاكرة نظام 8 ميجا بايت (مشتركة)	ذاكرة الفيديو
مكبرا صوت 1.0 وات	مكبر الصوت	تقنية LVDS	وصلة LCD
1.0 وات للقناة	مضخم مكبر الصوت الداخلي		
تحكم عبر البرامج	عناصر التحكم في الصوت	صوت عالي الوضوح مزدوج القناة مع نظام SRS Premium Sound™ اختياري	نوع الصوت
		ALC269	وحدة التحكم في الصوت
		24 بت (تناظري إلى رقمي ورقمي إلى تناظري)	تحويل استريو

المواصفات

موديل النظام

Dell™ Inspiron™ Mini 10

يوفر هذا القسم المعلومات التي قد نحتاج إليها عند إعداد الكمبيوتر أو تحديث برامج التشغيل الخاصة به أو ترفيقته.

 **ملاحظة:** قد تختلف العروض حسب المنطقة. لمزيد من المعلومات حول تهيئة جهاز الكمبيوتر الخاص بك، انقر فوق **Start** (بدء) ← **Help and Support** (التعليمات والدعم) وحدد الخيار لعرض معلومات حول الكمبيوتر الخاص بك.

المعالج

النوع Intel® Atom™

ذاكرة كاش L2 512 ميغا بايت

تردد الناقل الخارجي 533-MT/s (133 ميغا هرتز)

الذاكرة

الموصلات لا شيء

السعات 1 جيجا بايت و 2 جيجا بايت

نوع الذاكرة DDR2-800 (ناقل DDR)

يعمل بعرض نطاق ترددي

DDR2-533 فقط)

تهيئة الذاكرة الممكنة 1 جيجا بايت و 2 جيجا بايت

إذا كنت بحاجة إلى:

فراجع:

وثائق الأمان والوثائق التنظيمية التي ترد مع جهاز الكمبيوتر الخاص بك وانظر أيضًا الصفحة الرئيسية للتوافق التنظيمي على www.dell.com/regulatory_compliance

العثور على المعلومات الخاصة بأفضل ممارسات الأمان للكمبيوتر الخاص بك.

مراجعة معلومات الضمان والبنود والشروط (الولايات المتحدة فقط) وإرشادات الأمان والمعلومات التنظيمية ومعلومات الهندسة البشرية واتفاقية ترخيص المستخدم.

الجزء الخلفي أو السفلي من الكمبيوتر الخاص بك.

العثور على علامة الخدمة/كود الخدمة السريعة — يجب أن تقوم باستخدام علامة الخدمة لتعريف الكمبيوتر الخاص بك على support.dell.com أو للاتصال بالدعم الفني.

موقع دعم Dell™ على الإنترنت على support.dell.com

العثور على برامج تشغيل وتنزيلات.

الوصول إلى الدعم الفني وتعليمات المنتج.

التحقق من حالة الطلب الخاص بك للقيام بعمليات شراء جديدة.

العثور على حلول وإجابات للأسئلة الشائعة.

العثور على المعلومات الخاصة بأخر التحديثات الخاصة بالتغييرات الفنية على الكمبيوتر الخاص بك أو المادة المرجعية الفنية المتقدمة للفنيين أو المستخدمين ذوي الخبرة.

العثور على المزيد من المعلومات والموارد

إذا كنت بحاجة إلى:

فراجع:

إعادة تثبيت نظام التشغيل الخاص بك.

وسائط نظام التشغيل.

تشغيل برنامج تشخيص للكمبيوتر الخاص بك وإعادة تثبيت برنامج نظام كمبيوتر سطح المكتب أو تحديث برامج تشغيل الكمبيوتر والملفات التمهيدية.

وسائط *Drivers and Utilities* (برامج التشغيل والأدوات المساعدة).

 **ملاحظة:** يمكن الحصول على تحديثات لبرامج التشغيل والوثائق على موقع دعم Dell™ على الإنترنت على support.dell.com

التعرف على المزيد حول نظام التشغيل الخاص بك وصيانة الأجهزة الطرفية ومصفوفة RAID والإنترنت وتقنية Bluetooth® وإعداد الشبكات والبريد الإلكتروني.

دليل *Dell Technology Guide* المثبت على محرك القرص الصلب لديك.

ترقية الكمبيوتر الخاص بك باستخدام ذاكرة جديدة أو إضافية أو قرص صلب جديد.

دليل الخدمة على موقع دعم Dell على الإنترنت على support.dell.com

إعادة تثبيت أو استبدال الجزء القديم أو التالف.

 **ملاحظة:** في بعض الدول، قد يؤدي فتح أو استبدال الأجزاء في جهاز الكمبيوتر الخاص بك إلى إلغاء الضمان. تحقق من الضمان الخاص بك وسياسات الإرجاع قبل العمل داخل الكمبيوتر.

للاتصال بـ Dell للوصول لقسم المبيعات أو الدعم الفني أو خدمة العملاء:

1. قم بزيارة support.dell.com.
2. قم بتحديد الدولة أو المنطقة الخاصة بك في القائمة المنسدلة **Choose A Country/Region** (اختر دولة/منطقة) في أسفل الصفحة.
3. انقر فوق **Contact Us** (اتصل بنا) على الجانب الأيسر من الصفحة.
4. قم بتحديد الخدمة أو رابط الدعم الملائم وفقاً لحاجتك.
5. اختر وسيلة الاتصال بـ Dell التي تلائمك.

انظر وثائق نظام التشغيل الخاص بك لتحديد محتويات ملفات بدء تشغيل الكمبيوتر. إذا كان الكمبيوتر متصلاً بطابعة، فقم بطباعة كل ملف. أو قم بتسجيل محتويات كل ملف قبل الاتصال بشركة Dell.

- رسالة خطأ أو كود إشارة صوتية أو كود تشخيصي:
- وصف المشكلة وإجراءات استكشاف الأخطاء وإصلاحها التي قمت بتنفيذها:

الاتصال بشركة Dell

للعلماء في الولايات المتحدة، اتصل برقم
800-WWW-DELL (800-999-3355).

 **ملاحظة:** إذا لم يكن لديك اتصالاً نشطاً بالإنترنت، فيمكنك العثور على معلومات الاتصال على فاتورة الشراء الخاصة بك أو إيصال الشحن أو فاتورة الحساب أو بيان منتج Dell.

توفر Dell خيارات خدمة ودعم مختلفة تعتمد على الهاتف والإنترنت. يختلف توافر هذه الخيارات باختلاف الدولة والمنتج وقد لا تتوافر بعض الخدمات في منطقتك.

قبل الاتصال

قائمة تدقيق التشخيص



ملاحظة: قم بتجهيز Express Service Code

(كود الخدمة السريعة) عند الاتصال. يساعد الرمز نظام هاتف الدعم المؤتمت من Dell على توجيه مكالمتك بشكل أكثر فعالية. قد يُطلب منك أيضاً تقديم علامة الخدمة الخاص بك (الموجود على الجزء الخلفي أو السفلي من جهاز الكمبيوتر لديك).

تذكر أن تملأ قائمة تدقيق التشخيص التالية. إن أمكن، قم بتشغيل جهاز الكمبيوتر الخاص بك قبل الاتصال بشركة Dell طلباً للمساعدة واتصل من هاتف قريب من الجهاز. قد يُطلب منك كتابة بعض الأوامر على لوحة المفاتيح ووضع معلومات مفصلة أثناء العمليات أو محاولة اتخاذ خطوات أخرى لاستكشاف الأخطاء وإصلاحها، والتي لا يمكن إجراؤها إلا على الكمبيوتر ذاته. تأكد من توفر وثائق جهاز الكمبيوتر.

- الاسم:
- التاريخ:
- العنوان:
- رقم الهاتف:
- علامة الخدمة (شريط الرموز الموجود على الجزء الخلفي أو السفلي من الكمبيوتر):
- كود الخدمة السريعة:
- رقم تخويل المواد المرتجعة (إذا كان مزوداً من قبل فني دعم Dell):
- نظام التشغيل والإصدار:
- الأجهزة:
- بطاقات التمديد:
- هل أنت متصل بشبكة؟ نعم/لا
- الشبكة والإصدار ومحول الشبكة:
- البرامج والإصدارات:

4. ضع أية ملحقات تخص العنصر (العناصر) الجاري إرجاعه (كابلات الطاقة والبرامج والأدلة وغير ذلك) إذا كان الإرجاع للائتمان.
5. قم بتعبئة الجهاز المراد إرجاعه في مواد التغليف الأصلية (أو ما يعادلها).

ملاحظة: أنت مسئول عن تسديد مصاريف الشحن. أنت مسئول أيضاً عن تأمين أي منتج يتم إرجاعه، كما أنك تتحمل مسؤولية فقدانه أثناء الشحن إلى Dell. لا يتم قبول حزم الدفع عند الاستلام (C.O.D.).

ملاحظة: يتم رفض أي من المرتجعات إذا لم تشمل على أي من المتطلبات السابقة عند رصيف استلام Dell ويتم إرجاعها إليك.

إرجاع عناصر للإصلاح في فترة الضمان أو للائتمان

قم بتجهيز جميع العناصر الجاري إرجاعها، سواء للإصلاح أو الائتمان، كما يلي:

1. اتصل بـ Dell للحصول على Return Material Authorization Number (رقم تخويل المواد المرتجعة)، وقم بكتابته بوضوح على الصندوق من الخارج.

ملاحظة: للتعرف على رقم الهاتف الذي يمكنك الاتصال به من منطقتك، انظر "الاتصال بشركة Dell" في صفحة 49.

2. ضع في الصندوق نسخة من الفاتورة وخطاب يوضح سبب الإرجاع.

3. ضع نسخة من قائمة تدقيق التشخيص (انظر "Dell Diagnostics" في صفحة 35)، توضح الاختبارات التي أجريتها وأية رسائل خطأ أظهرتها أداة Dell Diagnostics (انظر "Dell Diagnostics" في صفحة 35).

خدمة حالة الطلب المؤتمتة

للتحقق من حالة أي منتج من منتجات Dell التي طلبتها، يمكنك زيارة الموقع support.dell.com، أو يمكنك الاتصال بخدمة حالة الطلب المؤتمتة. تظهر رسالة مسجلة تطلب منك المعلومات المطلوبة لتحديد مكان الطلب الخاص بك وتقديم تقرير بشأنه. للتعرف على رقم الهاتف الذي يمكنك الاتصال به من منطقتك، انظر "الاتصال بشركة Dell" في صفحة 49 للتعرف على المشكلات الخاصة بطلبك.

إذا كان لديك أية مشكلة بشأن طلبك، مثل أجزاء مفقودة أو أجزاء خطأ أو فاتورة غير صحيحة، فاتصل بشركة Dell للحصول على مساعدة العملاء. يجب أن تكون الفاتورة أو استمارة التغليف في متناول يديك عند الاتصال. للتعرف على رقم الهاتف الذي يمكنك الاتصال به من منطقتك، انظر "الاتصال بشركة Dell" في صفحة 49.

معلومات المنتج

إذا كنت في حاجة لمعلومات حول منتجات إضافية متاحة من Dell، أو إذا كنت ترغب في إرسال طلب، قم بزيارة موقع Dell على الإنترنت على www.dell.com. للتعرف على رقم الهاتف الذي يمكنك الاتصال به من منطقتك أو للتحدث إلى مسؤول المبيعات، انظر "الاتصال بشركة Dell" في صفحة 49.

عناوين البريد الإلكتروني الخاصة بدعم Dell

mobile_support@us.dell.com •

support@us.dell.com •

la-techsupport@dell.com (دول أمريكا

اللاتينية والكاريبية فقط)

apsupport@dell.com (دول آسيا/المحيط الهادي

فقط)

عناوين البريد الإلكتروني الخاصة بتسويق ومبيعات Dell

apmarketing@dell.com (دول آسيا/المحيط

الهادي فقط)

sales_canada@dell.com (كندا فقط)

بروتوكول نقل الملفات مجهول (FTP)

[ftp.dell.com](ftp://ftp.dell.com) •

تسجيل الدخول كمستخدم: anonymous (مجهول)،
واستخدم عنوان البريد الإلكتروني الخاص بك ليكون كلمة
المرور الخاصة بك.

الخدمات عبر الإنترنت

يمكنك التعرف على منتجات Dell والخدمات التي تقدمها على مواقع الإنترنت التالية:

- www.dell.com
- www.dell.com/ap (دول آسيا/المحيط الهادي فقط)
- www.dell.com/jp (اليابان فقط)
- www.euro.dell.com (أوروبا فقط)
- www.dell.com/la (دول أمريكا اللاتينية والكاريبي)
- www.dell.ca (كندا فقط)

يمكنك الوصول إلى دعم Dell عبر مواقع الإنترنت وعناوين البريد الإلكتروني التالية:

مواقع الإنترنت الخاصة بدعم Dell

- support.dell.com
- support.jp.dell.com (اليابان فقط)
- support.euro.dell.com (أوروبا فقط)

الدعم الفني وخدمة العملاء

تتوافر خدمة دعم Dell للإجابة عن استفساراتك حول أجهزة Dell. يستخدم فريق العمل بالدعم لدينا برامج تشخيصية تعتمد على الكمبيوتر لتوفير إجابات سريعة ودقيقة.

للاتصال بخدمة دعم Dell، انظر "قبل الاتصال" في صفحة 48، ثم قم بالإطلاع على معلومات الاتصال الخاصة بمنطقتك أو انتقل إلى support.dell.com.

DellConnect™

DellConnect هي عبارة عن أداة بسيطة للوصول عبر الإنترنت، تتيح لموظف الخدمة والدعم التابع لشركة Dell الوصول إلى الكمبيوتر الخاص بك من خلال اتصال واسع النطاق وتشخيص المشكلة التي يعاني منها الكمبيوتر لديك وإصلاحها، وذلك كله تحت إشرافك. لمزيد من المعلومات، قم بزيارة الموقع www.dell.com/DellConnect.

الحصول على التعليمات

ملاحظة: اتصل بدعم Dell من هاتف قريب أو من جهاز الكمبيوتر حتى يتمكن فريق الدعم من مساعدتك بأية إجراءات ضرورية.

ملاحظة: قد لا يتوفر نظام Express Service Code (كود الخدمة السريعة) من Dell في جميع الدول.

عند مطالبتك من قبل نظام هاتف Dell المؤتمت، قم بإدخال كود الخدمة السريعة لتوجيه المكالمات مباشرة إلى مسؤول الدعم المناسب. إذا لم يكن لديك Express Service Code

(كود الخدمة السريعة)، افتح مجلد **Dell Accessories** (ملحقات Dell)، وانقر نقراً مزدوجاً فوق الرمز **Express Service Code** (كود الخدمة السريعة)، واتبع التوجيهات.

ملاحظة: لا تكون بعض الخدمات أذناه متاحة دائماً في جميع الأماكن خارج الولايات المتحدة الأمريكية. اتصل بممثل Dell المحلي للحصول على معلومات حول الإتاحة.

إذا كنت تواجه مشكلة بجهاز الكمبيوتر لديك، فيمكنك استكمال الخطوات التالية لتشخيص واستكشاف المشكلة وإصلاحها:

1. انظر "حل المشاكل" في صفحة 27 للإطلاع على المعلومات والإجراءات التي تتعلق بالمشكلة التي يواجهها الكمبيوتر.
2. انظر "Dell Diagnostics" في صفحة 35 للإطلاع على الإجراءات الخاصة بكيفية تشغيل Dell Diagnostics.
3. قم بملء "قائمة تدقيق التشخيص" في صفحة 48.
4. استخدم مجموعة الخدمات الشاملة عبر الإنترنت من Dell المتاحة على موقع دعم Dell على الإنترنت (support.dell.com) للحصول على تعليمات عن إجراءات التثبيت واستكشاف الأخطاء وإصلاحها. انظر "الخدمات عبر الإنترنت" في صفحة 45 للحصول على قائمة أكثر شمولاً لدعم Dell عبر الإنترنت.
5. إذا لم تساعد الخطوات السابقة على حل المشكلة، فانظر "قبل الاتصال" في صفحة 48، ثم "الاتصال بشركة Dell" في صفحة 49.

2. أدخل قرص نظام التشغيل.
3. انقر فوق **Exit** (إنهاء) إذا ظهرت رسالة **Install Windows** (تثبيت Windows).
4. قم بإعادة تشغيل الكمبيوتر.
5. عند ظهور شعار **DELL** اضغط على **<F2>** فوراً.
ملاحظة: إذا انتظرت وقتاً طويلاً جداً وظهر شعار نظام التشغيل، فواصل الانتظار حتى ترى سطح مكتب **Microsoft® Windows®**؛ ثم قم بإيقاف تشغيل جهاز الكمبيوتر والمحاولة مرة أخرى.
- ملاحظة:** تعمل الخطوات التالية على تغيير تتابع التمهيد لمرّة واحدة فقط. في المرّة التالية التي تقوم فيها بتشغيل الكمبيوتر، يتم تمهيده وفقاً للأجهزة المحددة في برنامج إعداد النظام.
6. عند ظهور قائمة جهاز التمهيد، قم بتمهيد **CD/DVD/CD-RW Drive** واضغط على **<Enter>**.
7. اضغط على أي مفتاح من أجل **Boot from CD-ROM** (التمهيد من القرص المضغوط). اتبع الإرشادات التي تظهر على الشاشة لإتمام التثبيت.

ملاحظة: تشتمل وسائط **Dell Drivers and Utilities** (برامج التشغيل والأدوات المساعدة من Dell) على برامج التشغيل التي تم تثبيتها أثناء تجميع الكمبيوتر. استخدم وسائط **Drivers and Utilities** (برامج التشغيل والأدوات المساعدة) من Dell لتحميل أي برامج تشغيل مطلوبة. وفقاً للمنطقة التي قمت بطلب الكمبيوتر منها أو ما إذا كنت قد طلبت الوسائط، فقد لا ترد وسائط **Dell Drivers and Utilities** (برامج التشغيل والأدوات المساعدة من Dell) ووسائط نظام التشغيل مع الكمبيوتر الخاص بك.

إعادة تثبيت نظام التشغيل Windows

قد تستغرق عملية إعادة التثبيت من ساعة إلى ساعتين حتى تكتمل. بعد إعادة تثبيت نظام التشغيل، يجب عليك أيضاً إعادة تثبيت برامج تشغيل الأجهزة وبرنامج الحماية من الفيروسات والبرامج الأخرى.

ملاحظة: قد يشتمل الكمبيوتر الخاص بك أو لا يشتمل على محرك أقراص ضوئية. استخدم محرك أقراص ضوئية خارجي أو أي جهاز تخزين خارجي للقيام بالإجراءات الخاصة بالوسائط.

1. احفظ أية ملفات مفتوحة، ثم أغلقها، وقم بإنهاء أية برامج مفتوحة.

إعادة تثبيت نظام التشغيل

قبل البدء

إذا كنت تفكر في إعادة تثبيت نظام التشغيل Windows لتصحيح مشكلة ببرنامج تشغيل تم تثبيته حديثاً، فحاول أولاً استخدام أداة Windows Device Driver Rollback (استعادة برنامج تشغيل الجهاز من Windows). إذا لم يتم Device Driver Rollback (استعادة برنامج تشغيل الجهاز) بحل المشكلة، فاستخدم System Restore (استعادة النظام) لإعادة نظام التشغيل إلى حالة التشغيل التي كان عليها قبل تثبيت برنامج التشغيل الجديد للجهاز. انظر "استعادة نظام" في صفحة 37.

⚠ تنبيه: قبل القيام بالتثبيت، قم بإجراء نسخ احتياطي لجميع ملفات البيانات الموجودة على محرك القرص الصلب الأساسي. للقيام بالتهيئة التقليدية لمحرك القرص الصلب، يكون محرك القرص الصلب الأساسي هو أول محرك أقراص يكتشفه الكمبيوتر.

لإعادة تثبيت Windows، تحتاج إلى العناصر التالية:

- وسائط نظام التشغيل من Dell
- وسائط Drivers and Utilities (برامج التشغيل والأدوات المساعدة) من Dell

✍ ملاحظة: وفقاً للتهيئة التي قمت بها، قد تحتاج إلى تحديد Dell Factory Tools (أدوات مصنع Dell)، ثم Dell Factory Image Restore (استعادة صورة المصنع من Dell).

7. انقر فوق **Next** (التالي). تظهر شاشة **Confirm Data Deletion** (تأكيد حذف البيانات).

✍ ملاحظة: إذا لم ترغب في المتابعة باستخدام Factory Image Restore (استعادة صورة المصنع)، فانقر فوق **Cancel** (إلغاء).

8. انقر مربع التحديد لتأكيد رغبتك في متابعة إعادة تهيئة القرص الصلب واستعادة برامج النظام إلى إعدادات المصنع، ثم انقر فوق **Next** (التالي).

تبدأ عملية الاستعادة وقد تستغرق خمس دقائق أو أكثر حتى تكتمل. تظهر رسالة عند استعادة نظام التشغيل والتطبيقات المثبتة في المصنع إلى إعدادات المصنع.

9. انقر فوق **Finish** (إنهاء) لإعادة تمهيد النظام.

Factory Image Restore (استعادة صورة المصنع)، إن أمكن.

استعادة صورة المصنع من Dell

1. قم بتشغيل الكمبيوتر. عند ظهور شعار Dell، اضغط على <F8> عدة مرات للوصول إلى إطار **Vista Advanced Boot Options** (خيارات التمهيد المتقدمة بنظام Vista).
2. حدد **Repair Your Computer** (إصلاح جهاز الكمبيوتر).
3. يظهر إطار **System Recovery Options** (خيارات استرداد النظام).
4. حدد تخطيط لوحة المفاتيح وانقر فوق **Next** (التالي).
5. للوصول إلى خيارات الاسترداد، قم بتسجيل الدخول كمستخدم محلي. للوصول إلى مطالبة الأوامر، اكتب administrator (مسؤول) في حقل **User Name** (اسم المستخدم) ثم انقر فوق **OK** (موافق).
6. انقر فوق **Dell Factory Image Restore** (استعادة صورة المصنع من Dell). تظهر شاشة ترحيب **Dell Factory Image Restore** (استعادة صورة المصنع من Dell).

استعادة صورة المصنع من Dell

تنبية: يؤدي استخدام **Dell Factory Image Restore** (استعادة صورة المصنع من Dell) إلى حذف كافة البيانات الموجودة على القرص الصلب بشكل دائم وإزالة أية برامج أو برامج تشغيل تم تثبيتها بعد استلام الكمبيوتر. قم بإجراء نسخ احتياطي للبيانات قبل استخدام هذا الخيار، إن أمكن. استخدم **Dell Factory Image Restore** (استعادة صورة المصنع من Dell) فقط إذا لم تحل **System Restore** (استعادة النظام) مشكلة نظام التشغيل الخاص بك.

ملاحظة: قد لا تكون ميزة **Dell Factory Image Restore** (استعادة صورة المصنع من Dell) متاحة في بعض الدول أو على بعض أجهزة الكمبيوتر.

استخدم **Dell Factory Image Restore** (استعادة صورة المصنع من Dell) فقط كأخر وسيلة لاستعادة نظام التشغيل. تعمل هذه الخيارات على استعادة القرص الصلب إلى حالة التشغيل التي كان عليها عند قيامك بشراء الكمبيوتر. يتم حذف أية برامج أو ملفات تمت إضافتها بعد استلام الكمبيوتر — بما في ذلك ملفات البيانات — بشكل دائم من على محرك القرص الصلب. تتضمن ملفات البيانات المستندات وجدول البيانات ورسائل البريد الإلكتروني والصور الرقمية وملفات الموسيقى وغير ذلك. قم بإجراء نسخ احتياطي للبيانات باستخدام

4. عند مطالبتك، انقر فوق **Finish** (إنهاء) لإعادة تمهيد الكمبيوتر.

 **ملاحظة:** لا تتم بإيقاف تشغيل الكمبيوتر يدوياً. انقر فوق **Finish** (إنهاء) واترك الكمبيوتر يكمل عملية إعادة التمهيد.

5. عند المطالبة، انقر فوق **Yes** (نعم).

تتم إعادة تشغيل الكمبيوتر. بسبب استعادة الكمبيوتر إلى حالة تشغيله الأصلية، فإن الشاشات التي تظهر، مثل اتفاقية ترخيص المستخدم، هي نفسها التي ظهرت عند تشغيل الكمبيوتر لأول مرة.

6. انقر فوق **Next** (التالي).

تظهر شاشة **System Restore** (استعادة النظام) ويُعاد تشغيل الكمبيوتر.

بعد أن يُعاد تشغيل الكمبيوتر، انقر فوق **OK** (موافق).

البيانات ورسائل البريد الإلكتروني والصور الرقمية وملفات الموسيقى وغير ذلك. إذا أمكن، فقم بإجراء نسخ احتياطي للبيانات باستخدام **PC Restore** (استعادة الكمبيوتر).

استخدام **PC Restore** (استعادة الكمبيوتر):

1. قم بتشغيل الكمبيوتر.

أثناء عملية التمهيد، يظهر شريط أزرق يحتوي على **www.dell.com** في أعلى الشاشة.

2. اضغط على **<F11><Ctrl>** بعد رؤية الشريط الأزرق فوراً. إذا لم تقم بالضغط على **<F11><Ctrl>** في الوقت المناسب، فاترك الكمبيوتر ينتهي من عملية بدء التشغيل، ثم أعد تشغيله مرة أخرى.

 **تنبيه:** إذا لم ترغب في المتابعة باستخدام **PC Restore** (استعادة الكمبيوتر)، فانقر فوق **Reboot** (إعادة التمهيد).

3. انقر فوق **Restore** (استعادة)، ثم انقر فوق **Confirm** (تأكيد).

تستغرق عملية الاستعادة تقريباً 6 إلى 10 دقائق حتى تكتمل.

استخدام استعادة الكمبيوتر Dell™ في Windows XP

△ **تنبيه:** يؤدي استخدام Dell PC Restore (استعادة الكمبيوتر Dell) إلى حذف كافة البيانات الموجودة على محرك القرص الصلب بشكل دائم وإزالة أية برامج أو برامج تشغيل تم تثبيتها بعد استلامك للكمبيوتر. قم بإجراء نسخ احتياطي للبيانات قبل استخدام هذه الخيارات، إن أمكن. استخدم PC Restore (استعادة الكمبيوتر) فقط إذا لم تحل System Restore (استعادة النظام) مشكلة نظام التشغيل الخاص بك.

✍ **ملاحظة:** قد لا تتوفر ميزة Dell PC Restore (استعادة الكمبيوتر Dell) و Dell Factory Image Restore (استعادة صورة المصنع من Dell) في بعض الدول أو على بعض أجهزة الكمبيوتر.

استخدم Dell PC Restore (استعادة الكمبيوتر Dell) فقط باعتبارها الوسيلة الأخيرة لاستعادة نظام التشغيل الخاص بك. تعمل هذه الخيارات على استعادة محرك القرص الصلب إلى حالة التشغيل التي كان عليها عند قيامك بشراء الكمبيوتر. يتم حذف أية برامج أو ملفات تمت إضافتها بعد استلام الكمبيوتر — بما في ذلك ملفات البيانات — بشكل دائم من على محرك القرص الصلب. تتضمن ملفات البيانات المستندات وجدول

التراجع عن آخر استعادة للنظام في Windows XP

✍ **ملاحظة:** قبل التراجع عن آخر استعادة للنظام، قم بحفظ وإغلاق أية ملفات مفتوحة، وإنهاء أية برامج مفتوحة. لا تقم بتبديل أو فتح أو حذف أية ملفات أو برامج حتى يتم الانتهاء من استعادة النظام.

1. انقر فوق **Start** (ابدأ) ← **All Programs** (كافة البرامج) ← **Accessories** (ملحقات) ← **System Tools** (أدوات النظام) ← **Backup** (نسخ احتياطي).
2. في شاشة الترحيب، انقر فوق **Undo my last restoration** (التراجع عن آخر استعادة)، ثم انقر فوق **Next** (التالي).
3. اتبع الإرشادات الموضحة على الشاشة.

بدء استعادة النظام في Windows XP

1. انقر فوق **Start** (ابدأ) ← **All Programs** (كافة البرامج) ← **Accessories** (ملحقات) ← **System Tools** (أدوات النظام) ← **Backup** (نسخ احتياطي).
2. في شاشة الترحيب، انقر فوق **Next** (التالي).
3. اتبع الإرشادات الموضحة على الشاشة.

التراجع عن آخر استعادة للنظام في Windows Vista

ملاحظة: قبل التراجع عن آخر استعادة للنظام، قم بحفظ وإغلاق أية ملفات مفتوحة، وإنهاء أية برامج مفتوحة. لا تقم بتبديل أو فتح أو حذف أية ملفات أو برامج حتى يتم الانتهاء من استعادة النظام.

1. انقر فوق **Start** (ابدأ) .
2. في مربع **Start Search** (بدء البحث)، اكتب **System Restore** (استعادة النظام) واضغط على **<Enter>**.
3. انقر فوق **Undo my last restoration** (التراجع عن آخر استعادة) ، ثم انقر فوق **Next** (التالي).

ملاحظة: تمت كتابة الإجراءات المذكورة في هذا المستند للعرض الافتراضي في Windows، لذلك قد لا تنطبق إذا قمت بضبط كمبيوتر Dell™ الخاص بك على عرض Windows Classic (Windows الكلاسيكي).

بدء استعادة النظام في Windows Vista

1. انقر فوق **Start** (ابدأ) .
2. في مربع **Start Search** (بدء البحث)، اكتب **System Restore** (استعادة النظام) واضغط على **<Enter>**.

ملاحظة: قد يظهر إطار **User Account Control**

(التحكم بحساب المستخدم). إذا كنت أحد المسؤولين على الكمبيوتر، فانقر فوق **Continue** (متابعة)؛ وإلا فقم بالاتصال بالمسؤول الخاص بك لمتابعة الإجراء المطلوب.

3. انقر فوق **Next** (التالي) واتبع باقي المطالبات التي تظهر على الشاشة.

إذا لم تحل استعادة النظام المشكلة، فيمكنك التراجع عن آخر عملية استعادة للنظام.

استعادة نظام التشغيل

على محرك القرص الصلب. استخدم القرص فقط إذا لم تنجح أداة System Restore (استعادة النظام) في مشكلة نظام التشغيل الخاص بك.

استعادة النظام

توفر أنظمة تشغيل Windows خيار System Restore (استعادة النظام) والذي يتيح لك إعادة جهاز الكمبيوتر إلى حالة التشغيل التي كان عليها من قبل (دون التأثير على ملفات البيانات)، وذلك إذا أدت أية تغييرات تم إجراؤها على الأجهزة أو البرامج أو إعدادات النظام الأخرى إلى ترك الكمبيوتر في حالة تشغيل غير مرغوب فيها. وسيكون من الممكن عكس كافة التغييرات التي سيقوم خيار System Restore (استعادة النظام) بتطبيقها على الكمبيوتر.

⚠ **تنبيه:** قم بعمل نسخ احتياطية من ملفات البيانات الخاصة بك بشكل منتظم. لا يراقب خيار System Restore (استعادة النظام) ملفات البيانات الخاصة بك ولا يستردها.

يمكنك استعادة نظام التشغيل الخاص بك بالطرق التالية:

- تعمل أداة System Restore (استعادة النظام) على استعادة الكمبيوتر إلى حالة تشغيل سابقة دون التأثير على ملفات البيانات. استخدم System Restore (استعادة النظام) كأول حل لاستعادة نظام التشغيل الخاص بك والاحتفاظ بملفات البيانات.
- يعمل Dell Factory Image Restore (استعادة صورة المصنع من Dell) على استعادة محرك القرص الصلب إلى حالة التشغيل التي كان عليها عند قيامك بشراء الكمبيوتر. يؤدي هذا الإجراء إلى حذف كافة البيانات الموجودة على محرك القرص الصلب بشكل دائم وإزالة أية برامج تم تثبيتها بعد استلام الكمبيوتر. استخدم Dell Factory Image Restore (استعادة صورة المصنع من Dell) فقط إذا لم تحل System Restore (استعادة النظام) مشكلة نظام التشغيل الخاص بك.
- إذا تسلمت قرص نظام التشغيل مع جهاز الكمبيوتر الخاص بك، فيمكنك استخدامه لاستعادة نظام التشغيل الخاص بك. ومع ذلك، يؤدي استخدام القرص المضغوط الخاص بنظام التشغيل إلى حذف كافة البيانات الموجودة

ملاحظة: تعمل الخطوات التالية على تغيير تتابع التمهيد لمرة واحدة فقط. في المرة التالية التي تقوم فيها بتشغيل الكمبيوتر، يتم تمهيده وفقاً للأجهزة المحددة في برنامج إعداد النظام.

3. عند ظهور قائمة جهاز التمهيد، قم بتمييز **CD/DVD/CD-RW** واضغط على **<Enter>**.
4. حدد الخيار **Boot from CD-ROM** (التمهيد من محرك الأقراص المضغوطة) من القائمة التي تظهر واضغط على **<Enter>**.
5. اكتب 1 لبدء قائمة القرص المضغوط واضغط على **<Enter>** للمتابعة.
6. حدد **Run the 32 Bit Dell Diagnostics** (تشغيل 32 Dell Diagnostics بت) من القائمة المرقمة. إذا ظهر في القائمة إصدارات متعددة، فحدد الإصدار المناسب للكمبيوتر الخاص بك.
7. عندما تظهر شاشة **Main Menu** (القائمة الرئيسية) لـ **Dell Diagnostics**، حدد الاختبار الذي ترغب في تشغيله.

ملاحظة: إذا ظهرت رسالة توضح عدم العثور على قسم أداة التشخيص، فقم بتشغيل **Dell Diagnostics** من وسائط **Drivers and Utilities** (برامج التشغيل والأدوات المساعدة).

4. اضغط على أي مفتاح لبدء تشغيل **Dell Diagnostics** من قسم أداة التشخيص المساعدة على محرك القرص الصلب الخاص بك.

بدء تشغيل Dell Diagnostics من وسائط برامج التشغيل والأدوات المساعدة

ملاحظة: قد يشتمل الكمبيوتر الخاص بك أو لا يشتمل على محرك أقراص ضوئية. استخدم محرك أقراص ضوئية خارجي أو أي جهاز تخزين خارجي للقيام بالإجراءات الخاصة بالوسائط.

1. أدخل وسائط **Drivers and Utilities** (برامج التشغيل والأدوات المساعدة).
2. قم بإيقاف تشغيل الكمبيوتر، ثم أعد تشغيله. عند ظهور شعار **DELL** اضغط على **<F2>** فوراً.

ملاحظة: إذا انتظرت وقتاً طويلاً جداً وظهر شعار نظام التشغيل، فواصل الانتظار حتى ترى سطح مكتب **Microsoft® Windows®**؛ ثم قم بإيقاف تشغيل جهاز الكمبيوتر والمحاولة مرة أخرى.

لمراجعة معلومات تكوين جهاز الكمبيوتر والتأكد من أن الجهاز الذي ترغب في اختياره معروضاً في برنامج إعداد النظام ونشطا. انظر قسم إعداد النظام في دليل *Dell Technology Guide*.

قم بتشغيل Dell Diagnostics من محرك القرص الصلب أو من وسائط *Drivers and Utilities* (برامج التشغيل والأدوات المساعدة).

بدء تشغيل Dell Diagnostics من محرك القرص الصلب
يوجد Dell Diagnostics في قسم مخفي خاص بأداة التشخيص المساعدة على محرك القرص الصلب لديك.

 **ملاحظة:** إذا لم يتمكن الكمبيوتر من عرض صورة الشاشة، فانظر "الاتصال بشركة Dell" في صفحة 49.

1. تأكد من توصيل الكمبيوتر بمأخذ تيار كهربى يعمل بكفاءة.
2. قم بتشغيل (أو إعادة تشغيل) الكمبيوتر.
3. عند ظهور الشعار **DELL™**، اضغط على <F12> على الفور. حدد **Diagnostics** (تشخيصات) من قائمة التمهيد واضغط على <Enter>.

 **ملاحظة:** إذا انتظرت وقتاً طويلاً جداً وظهر شعار نظام التشغيل، فواصل الانتظار حتى ترى سطح مكتب **Microsoft® Windows®**؛ ثم قم بإيقاف تشغيل جهاز الكمبيوتر والمحاولة مرة أخرى.

ليبدء تشغيل أداة استكشاف أخطاء الأجهزة وإصلاحها:

1. انقر فوق الزر **Start** (ابدأ)، ثم انقر فوق **Help and Support** (التعليمات والدعم).
2. اكتب **hardware troubleshooter** في حقل البحث واضغط على <Enter> (إدخال) لبدء البحث.
3. في نتائج البحث، حدد الخيار الذي يقدم أفضل وصف للمشكلة واتبع باقي خطوات استكشاف الأخطاء وإصلاحها.

Dell Diagnostics

إذا واجهت مشكلة في الكمبيوتر الخاص بك، فقم بإجراء الفحوصات الموضحة في "مشاكل البرامج وعدم الاستجابة للأوامر" في صفحة 29 وقم بتشغيل Dell Diagnostics قبل الاتصال بشركة Dell (انظر "الاتصال بشركة Dell" في صفحة 49) للحصول على المساعدة الفنية.

يوصى بطباعة هذه الإجراءات قبل البدء.

 **ملاحظة:** يعمل Dell Diagnostics على أجهزة كمبيوتر Dell فقط.

 **ملاحظة:** وسائط *Drivers and Utilities* (برامج التشغيل والأدوات المساعدة) اختيارية وقد لا ترد مع جهاز الكمبيوتر الخاص بك.

NOTICE - Hard Drive SELF MONITORING SYSTEM has reported that a parameter has exceeded its normal operating range. Dell recommends that you back up your data regularly. A parameter out of range may or may not indicate a potential hard drive problem (إشعار - أظهر نظام المراقبة الذاتي للقرص الصلب أن أحد المعاملات قد تجاوز معدل التشغيل الطبيعي له، توصي Dell بأن تقوم بإجراء نسخ احتياطي لبياناتك بشكل منتظم. فقد يشير المعامل الذي تجاوز نطاق تشغيله أو لا يشير إلى وجود مشكلة محتملة في محرك القرص الصلب) — خطأ في S.M.A.R.T، من الممكن وجود عطل في محرك القرص الصلب. يمكن تمكين هذه الميزة أو تعطيلها في إعدادات BIOS (انظر "الاتصال بشركة Dell" في صفحة 49 للحصول على المساعدة).

مكتشف أخطاء الأجهزة وإصلاحها

إذا لم يتم اكتشاف أحد الأجهزة أثناء إعداد نظام التشغيل أو إذا تم اكتشافه لكن تمت تهيئته بشكل غير صحيح، فيمكنك استخدام **Hardware Troubleshooter** (أداة استكشاف أخطاء الأجهزة وإصلاحها) لحل عدم التوافق.

Keyboard failure (خلل في لوحة المفاتيح) — خلل في لوحة المفاتيح أو الكابل غير مثبت.

No boot device available (لا يوجد جهاز تمهيد متاح) — لا يوجد قسم قابل للتمهيد على محرك القرص الصلب أو أن موصل محرك القرص الصلب غير مثبت بإحكام أو لا يوجد جهاز قابل للتمهيد.

- إذا كان محرك القرص الصلب هو جهاز التمهيد، تأكد من توصيل الكابل متصل ومن تركيب المحرك وتثبيتته بشكل صحيح وتقسيمه كجهاز تمهيد.

- ادخل إلى إعداد النظام وتأكد من أن معلومات تتابع التمهيد صحيحة (انظر دليل *Dell Technology Guide* على محرك القرص الصلب لديك أو على موقع دعم Dell على الإنترنت على support.dell.com).

No timer tick interrupt (عدم وجود توقف لمؤشر المؤقت) — ربما يوجد عطل في إحدى الرقائق بلوحة النظام أو قد يكون هناك خلل في اللوحة الأم (انظر "الاتصال بشركة Dell" في صفحة 49 للحصول على المساعدة).

USB over current error (خطأ جهاز USB بحاجة لتيار أعلى) — قم بفصل جهاز USB. يحتاج جهاز USB الخاص بك إلى المزيد من الطاقة ليعمل بكفاءة. استخدم مصدر طاقة خارجي لتوصيل جهاز USB، أو إذا كان الجهاز يحتوي على كابلات USB، قم بتوصيل كليهما.

والاتصال بالدعم الفني لشركة Dell) — فشل الكمبيوتر في استكمال إجراءات التمهيد ثلاث مرات متتالية بسبب نفس الخطأ (انظر "الاتصال بشركة Dell" في صفحة 49 للحصول على المساعدة).

CMOS checksum error (خطأ في المجموع الاختباري لـ CMOS) — خلال محتمل في اللوحة الأم أو انخفاض طاقة بطارية ساعة الوقت الحقيقي RTC. قم باستبدال البطارية. (انظر دليل *Dell Technology Guide* على محرك القرص الصلب لديك أو على موقع دعم Dell على الإنترنت على support.dell.com أو انظر "الاتصال بشركة Dell" في صفحة 49 للحصول على المساعدة).

Hard-disk (HDD) drive failure (خلل في محرك القرص الصلب) — خلال محتمل في محرك القرص الصلب أثناء إجراء POST (الاختبار الذاتي عند بدء التشغيل) (انظر "الاتصال بشركة Dell" في صفحة 49 للحصول على المساعدة).

Hard-disk (HDD) drive read failure (خلل في قراءة محرك القرص الصلب) — خلال محتمل في محرك القرص الصلب أثناء اختبار تمهيد محرك القرص الصلب (انظر "الاتصال بشركة Dell" في صفحة 49 للحصول على المساعدة).

للمزيد من المعلومات حول **Dell Support Center** (مركز دعم Dell)، انظر دليل *Dell Technology Guide* على محرك القرص الصلب أو على موقع دعم Dell على الإنترنت على support.dell.com.

رسائل النظام

إذا واجه الكمبيوتر الخاص بك مشكلة أو خلل، فقد يقوم بعرض رسالة نظام والتي ستساعدك على تحديد سبب المشكلة والإجراء الواجب اتباعه لحل المشكلة.

ملاحظة: إذا لم تكن الرسالة التي تلقيتها مدرجة في الأمثلة التالية، فانظر الوثائق الخاصة إما بنظام التشغيل أو البرنامج الذي كان قيد التشغيل عند ظهور الرسالة. أو بدلاً من ذلك، انظر دليل *Dell Technology Guide* على محرك القرص الصلب لديك أو على موقع دعم Dell على الإنترنت على support.dell.com.

Alert! Previous attempts at booting this system have failed at checkpoint [nnnn]. For help in resolving this problem, please note this checkpoint and contact Dell Technical Support (تنبيه! فشل المحاولات السابقة لتمهيد هذا النظام عند نقطة المراجعة [nnnn]، للمساعدة على حل هذه المشكلة، الرجاء ملاحظة نقطة المراجعة هذه

استخدام أدوات الدعم



ملاحظة: الإرشادات الموجودة في هذا القسم مخصصة لأجهزة الكمبيوتر التي تعمل بنظام التشغيل Windows Vista.

مركز دعم Dell

يساعدك **Dell Support Center** (مركز دعم Dell) في العثور على ما تحتاجه من خدمة ودعم ومعلومات خاصة بالنظام.

للمزيد من المعلومات حول **Dell Support Center** (مركز دعم Dell) وأدوات الدعم المتاحة، انقر فوق علامة التبويب **Services** (خدمات) على support.dell.com.



انقر فوق الرمز الموجود على شريط المهام لتشغيل التطبيق. توفر الصفحة الرئيسية ارتباطات للدخول إليها:

- **Self Help** (التعليمات الذاتية) Troubleshooting (استكشاف الأخطاء وإصلاحها) و Security (الأمان)
- **System Performance** (أداء النظام) و Network/Backup/ Recovery (الشبكة/ الإنترنت)
- **Internet** (نسخة احتياطية/ الاسترداد) ونظام التشغيل (Windows)
- **Alerts** (التنبيهات) (تنبيهات الدعم الفني الخاصة بالكمبيوتر)

- **Assistance from Dell** (المساعدة من Dell) Technical Support with DellConnect™ (الدعم الفني باستخدام DellConnect™)
- **Customer Service** (خدمة العملاء) و Training and Tutorials (التدريب والبرامج التعليمية)
- **How-To Help with Dell on Call** (كيفية الحصول على التعليمات من خلال المساعدة الفورية من Dell) و **Online Scan with PCCheckUp** (الفحص عبر الإنترنت باستخدام PCCheckUp)
- **About Your System** (حول النظام الخاص بك) System Documentation (وثائق النظام)
- **Warranty Information** (معلومات الضمان) و **System Information** (معلومات النظام)
- **Upgrades & Accessories** (الترقية والملحقات).

يعرض الجزء العلوي من الصفحة الرئيسية لـ **Dell Support Center** (مركز دعم Dell) رقم موديل الكمبيوتر بالإضافة إلى علامة الخدمة وكود الخدمة السريعة.

- راجع وثائق البرنامج أو اتصل بالجهة المصنعة للبرنامج للحصول على معلومات حول استكشاف الأخطاء وإصلاحها:
- تأكد من توافق البرنامج مع نظام التشغيل المثبت على الكمبيوتر الخاص بك.
- تأكد من إيفاء الكمبيوتر الخاص بك بالحد الأدنى من متطلبات الأجهزة اللازمة لتشغيل البرنامج. انظر وثائق البرنامج للحصول على المعلومات.
- تأكد من تثبيت البرنامج وتهيئته بشكل صحيح.
- تحقق من عدم تعارض برامج تشغيل الأجهزة مع البرنامج.
- إذا لزم الأمر، قم بإلغاء تثبيت البرنامج ثم أعد تثبيته، Dell Support Center (مركز دعم Dell).
- قم بكتابة أي رسائل خطأ تم عرضها للمساعدة في استكشاف الأخطاء وإصلاحها عند الاتصال بـ Dell.

Windows Vista

1. انقر فوق **Start** (ابدأ)  ← **Control Panel** (لوحة التحكم) ← **Programs** (البرامج) ← **Use an older program with this version of Windows** (استخدم برنامج أقدم مع هذا الإصدار من Windows). في شاشة الترحيب، انقر فوق **Next** (التالي).
2. اتبع الإرشادات الموضحة على الشاشة.

Windows XP

1. انقر فوق **Start** (ابدأ) ← **All Programs** (كافة البرامج) ← **Accessories** (ملحقات) ← **Program Compatibility Wizard** (معالج توافق البرامج).
توافق البرامج).
 2. في شاشة الترحيب، انقر فوق **Next** (التالي).
 3. اتبع الإرشادات الموضحة على الشاشة.
- إذا واجهت مشاكل مع برامج أخرى —

- قم بعمل نسخة احتياطية من ملفاتك على الفور.
- استخدم برنامجًا للبحث عن الفيروسات لفحص محرك القرص الصلب أو الأقراص المضغوطة.
- قم بحفظ وإغلاق أي ملفات أو برامج مفتوحة وأوقف تشغيل الكمبيوتر من قائمة **Start** (ابدأ).

إذا توقف الكمبيوتر عن الاستجابة أو ظهرت شاشة زرقاء ثابتة —

⚠ تنبيه: قد تفقد البيانات إذا لم تتمكن من إيقاف تشغيل نظام التشغيل.

إذا لم تتمكن من الحصول على استجابة بالضغط على مفتاح في لوحة المفاتيح أو تحريك الماوس، فاضغط على زر التشغيل من 8 إلى 10 ثوان على الأقل حتى يتوقف الكمبيوتر عن العمل ثم أعد تشغيل الكمبيوتر.

في حالة وجود برنامج مصمم لنظام تشغيل **Microsoft® Windows®** سابق —

قم بتشغيل **Program Compatibility Wizard** (معالج توافق البرامج). يعمل **Program Compatibility Wizard** (معالج توافق البرامج) على تهيئة أي برنامج حتى يعمل في بيئة مشابهة لبيئات أنظمة التشغيل الأخرى غير **Windows Vista** و **XP**.

مشاكل البرامج وعدم الاستجابة للأوامر

إذا تعذر بدء تشغيل الكمبيوتر — تأكد من إحكام توصيل كابل الطاقة بالكمبيوتر وبمأخذ التيار الكهربائي.

إذا توقف أحد البرامج عن الاستجابة — قم بإنهاء البرنامج:

1. اضغط على <Ctrl><Shift><Esc> في نفس الوقت.
2. انقر فوق **Applications** (تطبيقات).
3. انقر فوق البرنامج الذي لم يعد يستجيب.
4. انقر فوق **End Task** (إنهاء المهمة).

إذا تعطل أحد البرامج بشكل متكرر — قم بمراجعة وثائق البرنامج. إذا لزم الأمر، فقم بإلغاء تثبيت البرنامج، ثم أعد تثبيته.

 **ملاحظة:** عادةً ما يشتمل البرنامج على إرشادات للتثبيت في الوثائق الخاصة به أو على الوسائط (قرص مضغوط أو قرص DVD).

 **ملاحظة:** قد يشتمل الكمبيوتر الخاص بك أو لا يشتمل على محرك أقراص ضوئية. استخدم محرك أقراص ضوئية خارجي أو أي جهاز تخزين خارجي للقيام بالإجراءات الخاصة بالوسائط.

مشاكل الذاكرة

إذا تلقيت رسالة تشير إلى وجود ذاكرة غير كافية —

• قم بحفظ وإغلاق أي ملفات مفتوحة وإنهاء أي برامج مفتوحة لا تستخدمها، وذلك لترى إن كان قد حل ذلك الإجراء المشكلة.

• انظر وثائق البرنامج لمعرفة الحد الأدنى من متطلبات الذاكرة. إذا لزم الأمر، فقم بتركيب ذاكرة إضافية (انظر دليل الخدمة على موقع دعم Dell على الإنترنت على support.dell.com).

إذا واجهت أية مشاكل أخرى بالذاكرة —

• تحقق من توافق وحدة الذاكرة مع الكمبيوتر الخاص بك. يدعم الكمبيوتر الخاص بك الذاكرة DDR2. للحصول على المزيد من المعلومات حول أنواع الذاكرة التي يدعمها الكمبيوتر، انظر "المواصفات" في صفحة 52.

• إعادة تثبيت وحدات الذاكرة (انظر دليل الخدمة على موقع دعم Dell على الإنترنت على support.dell.com).

• قم بتشغيل Dell Diagnostics (انظر "Dell Diagnostics" في صفحة 35).

إذا أضاء مصباح الطاقة بضوء أبيض ثابت والكمبيوتر لا يستجيب — فقد تكون شاشة العرض لا تستجيب. اضغط على زر الطاقة حتى يتم إيقاف تشغيل الكمبيوتر، ثم أعد تشغيله مرة أخرى.

إذا كان مصباح الطاقة يومض باللون الأبيض — الكمبيوتر في وضع الانتظار. اضغط على أي مفتاح على لوحة المفاتيح أو قم بتحريك المؤشر باستخدام لوحة اللمس أو ماوس متصل أو اضغط على زر التشغيل لاستئناف التشغيل العادي.

إذا كان مصباح الطاقة يومض باللون الكهرماني — قد يكون هناك خللاً بأحد الأجهزة أو شحن البطارية منخفضاً.

- إذا كان الكمبيوتر يتلقى تياراً كهربائياً، فقد قد يكون هناك خللاً بأحد الأجهزة أو يكون مثبتاً بطريقة غير صحيحة.
- إذا كان شحن البطارية منخفضاً، فقم بتوصيل الكمبيوتر بمحول التيار المتردد.

إذا واجهت تداخلاً يعيق الاستقبال على الكمبيوتر الخاص بك — تتسبب إشارة غير مرغوبة في إنشاء تداخل عن طريق مقاطعة أو حجب الإشارات الأخرى. بعض الأسباب المحتملة للتداخل هي:

- كابلات تمديد الطاقة ولوحة المفاتيح والماوس.
- اتصال العديد من الأجهزة بنفس شريحة الطاقة.
- اتصال العديد من شرائح الطاقة بنفس المأخذ الكهربائي.

يتيح لك مصباح سلامة الاتصال الموجود على موصل الشبكة الدمج التحقق من أن اتصالك يعمل بكفاءة وأيضاً يوفر معلومات حول الحالة:

- أخضر — يشير إلى وجود اتصال جيد بين الكمبيوتر وشبكة بسرعة 10 ميجابت/ثانية.
- برتقالي — يشير إلى وجود اتصال جيد بين الكمبيوتر وشبكة تعمل بسرعة 100 ميجابت/ثانية.
- مطفأ — الكمبيوتر لا يكتشف اتصال فعلي بالشبكة.

ملاحظة: يُستخدم مصباح سلامة الاتصال الموجود على موصل الشبكة في اتصال الكابل السلكي فقط. لا يوفر مصباح سلامة الاتصال الحالة للاتصالات اللاسلكية.

مشكلات الطاقة

إذا كان مصباح الطاقة مطفأً — قد يكون الكمبيوتر في وضع إيقاف التشغيل أو لا يتلقى الطاقة.

- إذا كان الكمبيوتر متصلاً بشريحة طاقة، فتأكد من توصيل شريحة الطاقة بمأخذ تيار كهربائي ومن تشغيلها. وتجنب أيضاً استخدام أجهزة حماية الطاقة وشرائح الطاقة وكابلات تمديد الطاقة للتحقق من تشغيل الكمبيوتر بشكل صحيح.
- تأكد من عمل مأخذ التيار الكهربائي وذلك باختباره مع جهاز آخر، كمصباح مثلاً.
- افحص توصيلات كابل محول التيار المتردد. إذا كان محول التيار المتردد مزود بمصباح، فتأكد من أنه مضاء.

حل المشاكل

• أعد إنشاء اتصالك بجهاز التوجيه اللاسلكي:

a. تأكد من تمكين الاتصال اللاسلكي على جهاز الكمبيوتر لديك (انظر "تمكين أو تعطيل اللاسلكي (اختياري)" في صفحة 9).

b. قم بحفظ وإغلاق أية ملفات مفتوحة، وإنهاء أية برامج مفتوحة.

c. انقر فوق الزر Start (ابدأ)، ثم انقر فوق **Connect To** (اتصال بـ).

d. اتبع الإرشادات التي تظهر على الشاشة لإتمام عملية الإعداد.

الاتصالات السلكية

في حالة فقد الاتصال بالشبكة — الكابل غير ثابت أو تالف.

• افحص الكابل للتأكد من أنه متصل وغير تالف.

⚠ تحذير: لا يجب أن يقوم بإزالة غطاء الكمبيوتر سوى فني الخدمة المدرب. انظر دليل الخدمة على موقع دعم Dell على الإنترنت على support.dell.com للإطلاع على إرشادات الخدمة المتقدمة.

مشاكل الشبكة

الاتصالات اللاسلكية

في حالة فقد الاتصال بالشبكة اللاسلكية

جهاز التوجيه اللاسلكي مطفأ أو تم تعطيل الاتصال اللاسلكي على الكمبيوتر.

• تحقق من جهاز التوجيه اللاسلكي للتأكد من أنه قيد التشغيل ومن أنه متصل بمصدر البيانات الخاص بك (مودم الكابل أو لوحة وصل الشبكة).

• قد يعمل التداخل على حجب أو مقاطعة الاتصال اللاسلكي الخاص بك. حاول نقل الكمبيوتر الخاص بك إلى مكان قريب من جهاز التوجيه اللاسلكي.

Windows Vista

1. انقر فوق **Start** (ابدأ) ← **Control Panel** (لوحة التحكم) ← **System and Maintenance** (النظام والصيانة) ← **Welcome Center** (الترحيب) ← **Transfer files and settings** (نقل الملفات والإعدادات).
2. انقر فوق **Back up files** (إجراء نسخ احتياطي للملفات) أو **Back up computer** (إجراء نسخ احتياطي للكمبيوتر).

3. انقر فوق **Continue** (متابعة) في مربع الحوار **User Account Control** (التحكم في حساب المستخدم)، ثم اتبع التعليمات في معالج **Back up Files** (إجراء نسخ احتياطي للملفات).

Windows XP

1. انقر فوق **Start** (ابدأ) ← **All Programs** (كافة البرامج) ← **Accessories** (ملحقات) ← **System Tools** (أدوات النظام) ← **Backup** (نسخ احتياطي).
2. اتبع الإرشادات في معالج **Back up Files** (إجراء نسخ احتياطي للملفات).

2. انقر فوق **Properties** (خصائص)، لفتح إطار **Display Properties** (خصائص شاشة العرض) ومعرفة المزيد عن خيارات التخصيص لديك.

تخصيص إعدادات الطاقة

يمكنك استخدام خيارات الطاقة الموجودة في نظام التشغيل لتكوين إعدادات الطاقة على جهاز الكمبيوتر. يوفر نظام التشغيل Windows ثلاث خيارات افتراضية:

- **Balanced (متوازن)** — يوفر خيار الطاقة هذا أداء كامل عندما تحتاج إلى ذلك ويوفر الطاقة أثناء فترات عدم النشاط.

- **Power saver (موفر الطاقة)** — يوفر خيار الطاقة هذا الطاقة التي يستخدمها الكمبيوتر من خلال خفض أداء النظام لإطالة عمر الكمبيوتر ومن خلال تقليل كمية الطاقة التي يستهلكها الكمبيوتر على مدار عمره الافتراضي.

- **High performance (الأداء العالي)** — يوفر خيار الطاقة هذا أعلى مستوى لأداء النظام على الكمبيوتر من خلال تكييف سرعة المعالج وفقاً لنشاطك وتحقيق الحد الأقصى لأداء النظام.

إجراء نسخ احتياطي للبيانات

يوصى القيام بإجراء نسخ احتياطي للملفات والمجلدات الموجودة على الكمبيوتر بشكل دوري. لإجراء نسخ احتياطي للملفات:

بعد الاتصال بالإنترنت، يمكنك الوصول إلى مواقع الويب وإعداد حساب بريد إلكتروني وتحميل وتنزيل الملفات وغير ذلك.

الترفيه والوسائط المتعددة

يمكنك استخدام الكمبيوتر لمشاهدة مقاطع الفيديو وممارسة الألعاب والاستماع إلى الموسيقى ومحطات الراديو على الإنترنت.

تخصيص سطح المكتب

يمكنك تخصيص سطح المكتب لديك لتغيير المظهر والدقة والخلفية وشاشة التوقف، وما شابه ذلك.

Windows Vista

1. انقر بزر الماوس الأيمن فوق أي منطقة مفتوحة على سطح المكتب للوصول إلى إطار خصائص العرض.

2. انقر فوق **Personalize** (تخصيص)، لفتح إطار

Personalize appearance and sounds

(تخصيص المظهر والأصوات) وتعرف على المزيد عن خيارات التخصيص.

Windows XP

1. انقر بزر الماوس الأيمن فوق أي منطقة مفتوحة على سطح المكتب للوصول إلى إطار خصائص العرض.

إزالة البطارية:

1. قم بإيقاف تشغيل الكمبيوتر وقلبه.

2. قم بتحريك مزلاج تثبيت البطارية حتى يستقر في موضعه.

3. حرك مزلاج تثبيت البطارية إلى وضع الفتح.

4. اسحب البطارية لأعلى وأخرجها من حاوية البطارية.

لإعادة تركيب البطارية، أدخلها في الحاوية حتى تسمع صوت استقرارها في موضعها. بعد ذلك، اسحب مزلاج تثبيت البطارية إلى وضع القفل.

مميزات البرامج

 **ملاحظة:** للمزيد من المعلومات عن المزايا الموضحة في هذا القسم، انظر دليل *Dell Technology Guide* على محرك القرص الصلب لديك أو على موقع دعم Dell على الإنترنت على support.dell.com.

الإنتاجية والاتصال

يمكنك استخدام الكمبيوتر الخاص بك لإنشاء عروض تقديمية وأبحاث موجزة وبطاقات تهنئة ودعاية مطبوعة وجداول بيانات وفقاً للتطبيقات المثبتة على الكمبيوتر الخاص بك. تحقق من طلب الشراء لديك لمعرفة البرامج المثبتة على الكمبيوتر الخاص بك.

إزالة البطارية وإعادة تركيبها

- ⚠ تحذير: قد يؤدي استخدام بطارية غير متوافقة إلى زيادة خطر نشوب حريق أو انفجار. يجب أن يستخدم هذا الكمبيوتر بطارية تم شراؤها من Dell فقط. لا تستخدم بطاريات من أجهزة كمبيوتر أخرى.
- ⚠ تحذير: قبل إزالة البطارية، قم بإيقاف تشغيل الكمبيوتر وفصل الكابلات الخارجية (بما في ذلك محول التيار المتردد).

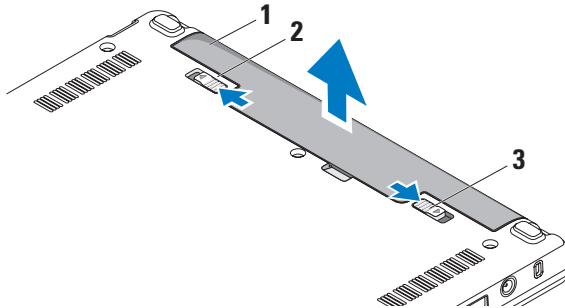

- 1 البطارية
- 2 مزلاج تحرير البطارية
- 3 مزلاج تثبيت البطارية

مميزات شاشة العرض

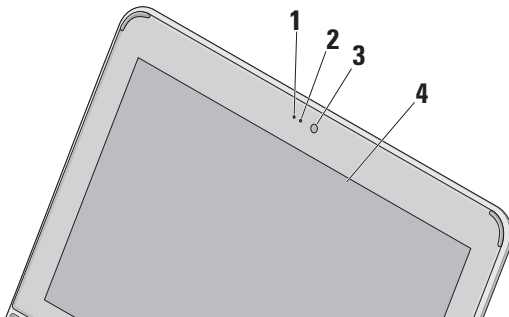

- 1 ميكروفون – يوفر صوتاً عالي الجودة للمحادثة الصوتية والتسجيل الصوتي.
- 2 مصباح نشاط الكاميرا – يشير إذا كانت الكاميرا قيد التشغيل أو إيقاف التشغيل.
- 3 الكاميرا – كاميرا مدمجة لالتقاط الفيديو وعقد المؤتمرات والمحادثة.
- 4 شاشة العرض – من الممكن أن تختلف شاشة العرض لديك حسب الاختيارات التي اخترتها عند شرائك الكمبيوتر. للمزيد من المعلومات حول الشاشات، انظر دليل *Dell Technology Guide*.

ضبط حساسية لوحة اللمس

تتيح لك ميزة التوجيه براحة اليد إمكانية ضبط حساسية لوحة اللمس، وهي مفيدة في منع حركة المؤشر غير المرغوب فيها أثناء الكتابة.

لضبط حساسية لوحة اللمس:

1. انقر فوق **Start** (ابدأ)  ← **Control Panel** (لوحة التحكم) ← **Mouse** (الماوس)، ثم حدد علامة التبويب **Elantech**.
2. انقر فوق **Options...** (خيارات...) وفي الإطار **Elan Smart-Pad** الذي يظهر، قم بالتمرير لأسفل وحدد **PalmTracking** (التوجيه براحة اليد).
3. اسحب مربع التمرير **PalmTracking Sensitivity** (حساسية التوجيه براحة اليد) لزيادة أو خفض حساسية لوحة اللمس.

التدوير

تسمح لك بتدوير المحتوى النشط على الشاشة. تتضمن ميزة التدوير:

التفاف - تسمح لك بتدوير المحتوى النشط بمقدار 90 درجة باستخدام إصبعين بحيث يتم تثبيت أحد الإصبعين وتدوير الإصبع الآخر.

مع الاحتفاظ بإصبع الإبهام في مكانه، قم بتحريك إصبع السبابة بحركة على شكل قوس جهة اليمين أو اليسار لتدوير العنصر المحدد 90 درجة في اتجاه عقارب الساعة أو عكس اتجاه عقارب الساعة.



سطح المكتب

تسمح لك بتصغير كل الإطارات المفتوحة حتى يظهر سطح المكتب.

ضع يدك على لوحة اللمس في أي اتجاه وأبقها في مكانها لفترة وجيزة.

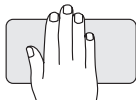

التكبير/التصغير

تسمح لك بزيادة أو خفض مستوى التكبير لمحتوى الشاشة. تتضمن ميزة التكبير/التصغير:

الضغط - تسمح لك بالتكبير أو التصغير بإبعاد إصبعين عن بعضهما أو بتقريبهما من بعضهما على لوحة اللمس.

للتكبير: قم بإبعاد الإصبعين عن بعضهما لتكبير عرض الإطار النشط.

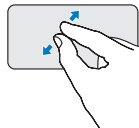

للتصغير: قم بتقريب الإصبعين من بعضهما لتصغير عرض الإطار النشط.

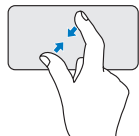

حركات لوحة اللمس

التمرير

تسمح لك بالتمرير خلال المحتوى. تتضمن ميزة التمرير:

التدوير المحوري - تسمح لك بتحريك البؤرة على الكائن المحدد عندما يكون الكائن بأكمله غير مرئي.

حرك إصبعين في الاتجاه المطلوب للتمرير المحوري للكائن المحدد.

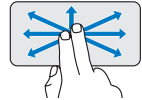

التمرير الأفقي التلقائي - تسمح لك بالتمرير إلى اليمين أو إلى اليسار على الإطار النشط.

حرك إصبعين جهة اليسار أو اليمين بحركة سريعة لتنشيط التمرير التلقائي أفقيًا.

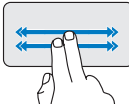

انقر بخفة على لوحة اللمس لإيقاف التمرير التلقائي.

النقر

تسمح بتحريك المحتوى للأمام أو للخلف حسب اتجاه النقر.

حرك ثلاثة أصابع بسرعة في الاتجاه المطلوب لتحريك المحتوى في الإطار النشط.

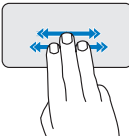

التمرير العمودي التلقائي - تسمح لك بالتمرير للأعلى أو للأسفل على الإطار النشط.

حرك إصبعين للأعلى أو للأسفل بحركة سريعة لتنشيط التمرير التلقائي العمودي.

انقر بخفة على لوحة اللمس لإيقاف التمرير التلقائي.

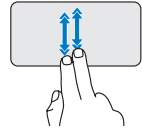

- 3** أزرار لوحة اللمس – توفر وظائف النقر بزر الماوس الأيسر والأيمن مثل تلك الموجودة على الماوس.
- 4** لوحة اللمس – توفر وظيفة الماوس. فهي تدعم ميزات التمرير والنقر والتكبير/التصغير والتدوير وسطح المكتب، انظر "حركات لوحة اللمس" في صفحة 20.

- 1** مصباح مؤشر الطاقة/البطارية – يضيء بشكل ثابت أو يومض للإشارة إلى حالة شحن البطارية. يشير المصباح إلى الحالات التالية أثناء شحن أو استخدام الكمبيوتر بواسطة:
- محول التيار المتردد

- أبيض ثابت: الكمبيوتر قيد التشغيل وجاري شحن البطارية.
- أبيض وامض: الكمبيوتر في وضع الانتظار.
- مطفأ: الكمبيوتر في وضع إيقاف التشغيل والبطارية مشحونة بقدر كاف.

البطارية

- أبيض ثابت: الكمبيوتر قيد التشغيل.
- أبيض وامض: الكمبيوتر في وضع الانتظار.
- كهربائي وامض: شحن البطارية ضعيف. قم بالتوصيل بمحول التيار المتردد لشحن البطارية.
- مطفأ: الكمبيوتر في وضع إيقاف التشغيل.

- 2** لوحة المفاتيح – يمكن تخصيص الإعدادات للوحة المفاتيح هذه من خلال استخدام الأداة المساعدة لإعداد النظام.

قاعدة الكمبيوتر ومزايا لوحة المفاتيح

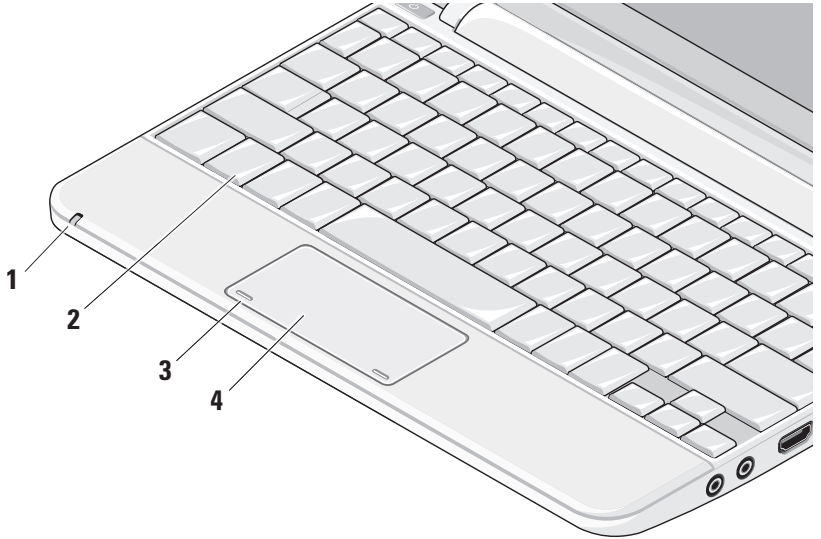

5 قارئ بطاقة SD/SDHC/MMC/MS/MSPPro

الوسائط 3 في 1 - يوفر طريقة سريعة وملئمة لعرض ومشاركة الصور الفوتوغرافية الرقمية والموسيقى ومقاطع الفيديو والمستندات المخزنة على بطاقات الذاكرة الرقمية التالية:

- بطاقة الذاكرة الرقمية الآمنة (SD)
- البطاقة الرقمية الآمنة عالية السعة (SDHC)
- بطاقة الوسائط المتعددة (MMC)
- Memory Stick
- Memory Stick PRO

1 فتحة كابل الأمان - توصيل جهاز لمكافحة السرقة من الأجهزة المتوافرة في السوق بجهاز الكمبيوتر.

ملاحظة: قبل شراء جهاز مكافحة السرقة، تأكد من أنه يتوافق مع فتحة كابل الأمان الموجودة على الكمبيوتر الخاص بك.

2 موصل محول التيار المتردد - التوصيل بمحول التيار المتردد الذي يزود جهاز الكمبيوتر بالطاقة وشحن البطارية.

3 موصل USB 2.0 - التوصيل بأجهزة USB، مثل ماوس أو لوحة مفاتيح أو طابعة أو محرك أقراص خارجي أو مشغل MP3.

4 موصل دخل الهوائي (في الموديلات المدعومة) - التوصيل بهوائي خارجي عبر موصل MCX، لعرض برامج باستخدام بطاقة موالف التلفزيون (اختيارية). للمزيد من التفاصيل حول إعداد بطاقة موالف التلفزيون، انظر "إعداد موالف التلفزيون (يختلف توافر الخيار حسب المنطقة)" في صفحة 13.

ميزات الجانب الأيسر

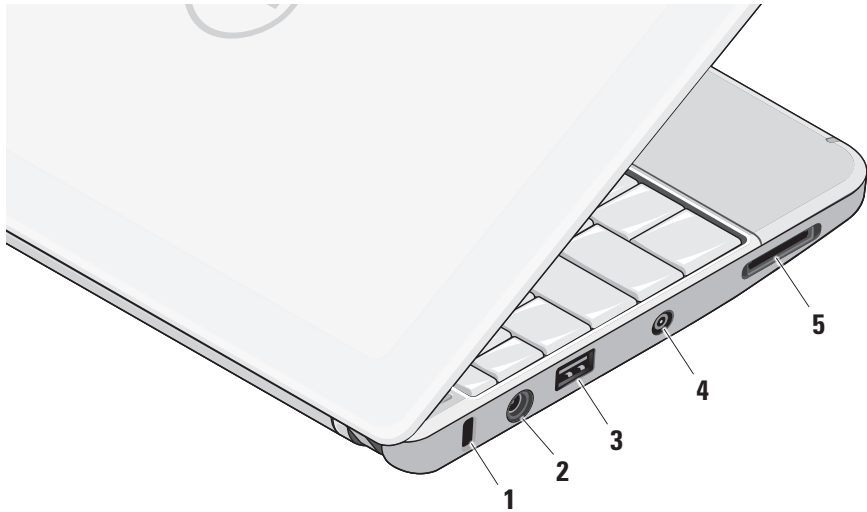

5  موصل USB للطاقة – للاتصال بأجهزة USB التي تتطلب المزيد من الطاقة. يدعم هذا المنفذ تحميل تيار يصل إلى 2 أمبير.

6  موصل الشبكة – لتوصيل الكمبيوتر بشبكة أو جهاز اتصال واسع النطاق إذا كنت تستخدم شبكة سلكية.

1  موصل خرج الصوت/سماعة الرأس – توصيل زوج من سماعات الرأس أو إرسال الصوت إلى مكبر صوت متصل بالطاقة أو نظام صوتي.

2  موصل دخل الصوت/الميكروفون – التوصيل بميكروفون أو إشارة دخل للاستخدام مع البرامج الصوتية.

3  موصل HDMI – التوصيل بجهاز تلفزيون لإشارات الصوت والفيديو 5.1 على حد سواء.

 ملاحظة: عند استخدامه مع جهاز عرض، تتم قراءة إشارة الفيديو فقط.

4  موصل USB 2.0 – التوصيل بأجهزة USB، مثل ماوس أو لوحة مفاتيح أو طابعة أو محرك أقراص خارجي أو مشغل MP3.

استخدام الكمبيوتر المحمول Inspiron™ الخاص بك

يحتوي الكمبيوتر Inspiron Mini 10 على مؤشرات وأزرار تزودك بالمعلومات وتمكنك من القيام بالمهام الشائعة. توفر الموصلات الموجودة على الكمبيوتر لديك إمكانية توصيل الأجهزة الإضافية.

ميزات الجانب الأيمن

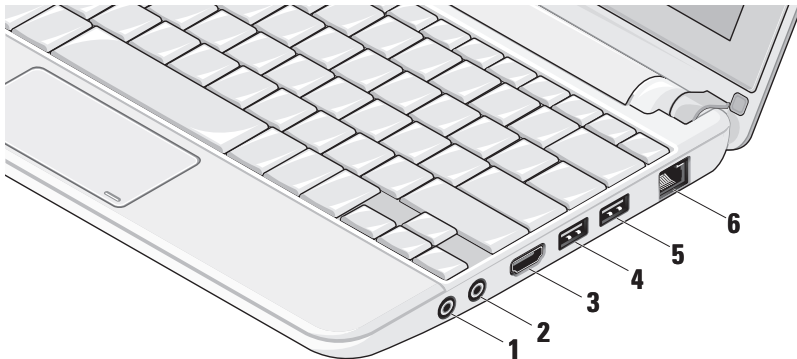

إعداد مواف التلفزيون (يختلف توافر الخيار حسب المنطقة)

يمكنك إعداد مواف التلفزيون من خلال PowerCinema. لإعداد مواف التلفزيون للمرة الأولى:

1. انقر فوق الرمز PowerCinema في **Start** (ابدأ) ← **All Programs** (كل البرامج).
2. انتقل إلى **Main Menu** (القائمة الرئيسية) ← **Entertainment** (ترفيه) ← **Live TV** (تلفزيون مباشر) واتبع الإرشادات التي تظهر على الشاشة. لإعادة تكوين إعدادات مواف التلفزيون:
1. انقر فوق الرمز PowerCinema في **Start** (ابدأ) ← **All Programs** (كل البرامج).
2. انتقل إلى **Main Menu** (القائمة الرئيسية) ← **Entertainment** (ترفيه) ← **Live TV** (تلفزيون مباشر).
3. انقر فوق **Advanced** (خيارات متقدمة) في قائمة التحكم.
4. حدد **Settings** (إعدادات).
5. انقر فوق **Run Setup Wizard** (تشغيل معالج الإعداد)، واتبع الإرشادات التي تظهر على الشاشة.

– إذا كان لديك قرص مضغوط للإعداد، فانقر فوق **Use the CD I got from an ISP** (استخدم القرص المضغوط الذي حصلت عليه من مزود خدمة الإنترنت).

7. انقر فوق **Next** (التالي).

إذا قمت بتحديد **Set up my connection manually** (إعداد الاتصال يدويًا)، فتابع إلى الخطوة 6. وإلا، فاتبع الإرشادات التي تظهر على الشاشة لإكمال الإعداد.

 **ملاحظة:** إذا كنت لا تعرف نوع الاتصال الذي عليك تحديده، فاتصل بمزود خدمة الإنترنت الخاص بك.

8. حدد الخيار المناسب من **How do you want to connect to the Internet?** (كيف تريد الاتصال بالإنترنت؟)، ثم انقر فوق **Next** (التالي).

9. استخدم معلومات الإعداد التي قام مزود الخدمة بتوفيرها لاستكمال الإعداد.

3. من Network and Internet Connections (اتصالات الشبكة والإنترنت)، حدد **Setup or Change Your Internet Connection** (إعداد أو تغيير اتصال الإنترنت).

يظهر إطار **Internet Properties** (خصائص الإنترنت).

4. انقر فوق Setup (إعداد).

يظهر **New Connection Wizard** (معالج اتصال جديد).

5. انقر فوق Connect (اتصال) بالإنترنت.

6. في الإطار التالي، حدد الخيار المناسب:

– إذا لم يكن لديك مزود خدمة إنترنت وأردت أن تحدد

واحدًا، فانقر فوق **Choose from a list of Internet service providers (ISPs)**

(اختيار من قائمة مزودي خدمات الإنترنت).

– إذا كنت قد حصلت بالفعل على معلومات الإعداد من

مزود خدمة الإنترنت، ولكنك لم تتسلم قرص مضغوط

للإعداد، فانقر فوق **Set up my connection manually**

(إعداد الاتصال يدويًا).

4. انقر فوق Dial-up أو Broadband (PPPoE)

(اتصال عن طريق الهاتف)، وحسب الطريقة التي تريد بها الاتصال:

a. اختر Broadband (واسع النطاق) إذا كنت ستستخدم

اتصال باستخدام DSL أو مودم قمر صناعي أو مودم

كابل تلفزيون أو تقنية® Bluetooth اللاسلكية.

b. اختر Dial-up (اتصال عن طريق الهاتف) إذا كنت

ستستخدم مودم اتصال الهاتف USB الاختياري أو

جهاز ISDN.

ملاحظة: إذا كنت لا تعرف أي نوع من الاتصال تحدد، فانقر

فوق **Help me choose** (ساعدني على الاختيار) أو

اتصل بمزود خدمة الإنترنت.

5. اتبع الإرشادات التي تظهر على الشاشة واستخدم معلومات

الإعداد التي قام مزود الخدمة بتوفيرها لاستكمال الإعداد.

Windows XP

1. قم بحفظ وإغلاق أية ملفات مفتوحة، وإنهاء أية برامج

مفتوحة.

2. انقر فوق Start (ابدأ) ← **Control Panel** (لوحة

التحكم).

إعداد اتصال لاسلكي

قبل أن تتمكن من استخدام اتصال إنترنت لاسلكي، تحتاج إلى الاتصال بجهاز توجيه اللاسلكي الخاص بك. لإعداد اتصالك بجهاز توجيه لاسلكي:

1. تأكد من تمكين الاتصال اللاسلكي على جهاز الكمبيوتر لديك (انظر "تمكين أو تعطيل اللاسلكي (اختياري)" في صفحة 9).
2. قم بحفظ وإغلاق أية ملفات مفتوحة، وإنهاء أية برامج مفتوحة.
3. انقر فوق الزر **Start** (ابدأ)، ثم انقر فوق **Connect To** (اتصال بـ).
4. اتبع الإرشادات التي تظهر على الشاشة لإتمام عملية الإعداد.

إعداد الاتصال بالإنترنت

لإعداد الاتصال بالإنترنت باستخدام الاختصار الموجود على سطح المكتب والذي يوفره مزود خدمة الإنترنت:

1. قم بحفظ وإغلاق أية ملفات مفتوحة، وإنهاء أية برامج مفتوحة.
2. انقر نقرًا مزدوجاً فوق رمز ISP (مزود خدمة الإنترنت) الموجود على سطح مكتب **Microsoft Windows**.
3. اتبع الإرشادات التي تظهر على الشاشة لإتمام عملية الإعداد.

إذا لم يكن لديك رمز ISP على سطح المكتب أو إذا أردت إعداد اتصال بالإنترنت بواسطة مزود خدمة إنترنت مختلف، فقم باتباع الخطوات الموضحة في القسم التالي.

ملاحظة: إذا لم تتمكن من الاتصال بالإنترنت، ولكنك

كنت قد نجحت في الاتصال فيما سبق، فمن الممكن أن يكون هناك انقطاع في الخدمة لدى مزود خدمة الإنترنت. اتصل بمزود خدمة الإنترنت للتحقق من حالة الخدمة، أو حاول الاتصال مرة أخرى لاحقاً.

ملاحظة: قم بتحضير المعلومات الخاصة بمزود خدمة

الإنترنت. إذا لم يكن لديك مزود خدمة إنترنت، فيمكنك معالجة **Connect to the Internet** (الاتصال بالإنترنت) مساعدتك في الحصول على أحد مزودي الخدمة.

Windows Vista®

1. قم بحفظ وإغلاق أية ملفات مفتوحة، وإنهاء أية برامج مفتوحة.
 2. انقر فوق **Start** (ابدأ)  ← **Control Panel** (لوحة التحكم).
 3. من **Network and Internet** (الشبكة والإنترنت)، انقر فوق **Connect to the Internet** (الاتصال بالإنترنت).
- يظهر الإطار **Connect to the Internet** (الاتصال بالإنترنت).

الاتصال بالإنترنت (اختياري)

 **ملاحظة:** يختلف مزودو خدمة الإنترنت (ISP) والعروض التي يوفرونها باختلاف الدولة.

للاتصال بالإنترنت، تحتاج إلى مودم خارجي أو اتصال شبكة ومزود خدمة إنترنت (ISP).

إعدادات اتصال إنترنت سلكي

إذا كنت تستخدم اتصال عن طريق الهاتف، قم بتوصيل خط الهاتف بمودم USB خارجي (اختياري) وبمقيس الهاتف بالحائط قبل إعداد اتصال الإنترنت. إذا كنت تستخدم اتصال DSL أو كابل أو مودم القمر الصناعي، فقم بالاتصال بموفر خدمة الإنترنت أو خدمة الهاتف الخليوي لمعرفة إرشادات الإعداد.

إعدادات Ubuntu®

يتم تكوين كمبيوتر Dell مسبقاً مع نظام التشغيل Ubuntu إذا كنت قد طلبت نظام Ubuntu أثناء طلبك للكمبيوتر. انظر دليل البدء السريع لنظام Ubuntu الوارد مع الكمبيوتر الخاص بك لمزيد من المعلومات الخاصة بنظام التشغيل.

إعدادات Microsoft® Windows®

يتم تكوين Dell مسبقاً مع نظام التشغيل Microsoft Windows إذا كنت قد طلبت نظام Windows أثناء طلبك للكمبيوتر. لإعداد نظام Windows للمرة الأولى، اتبع الإرشادات التي تظهر على الشاشة. هذه الخطوات إلزامية وقد تستغرق ما يصل إلى 15 دقيقة حتى تكتمل. ستنقل بك الشاشات عبر عدة إجراءات تتضمن قبول اتفاقيات الترخيص وضبط التفضيلات وإعداد اتصال الإنترنت.

 **تنبيه:** لا تقاطع عملية إعداد نظام التشغيل. قد يؤدي القيام بذلك إلى عدم صلاحية الكمبيوتر للاستخدام.

لتعطيل الاتصال اللاسلكي:

1. انقر نقرًا مزدوجًا فوق  الرمز الموجود في علبة النظام أو اضغط على <F2>.

يظهر مربع الحوار **Wireless Enable/Disable** (تمكين/تعطيل الاتصال اللاسلكي).

2. قم بإزالة الخيار (الخيارات) التي ترغب في تعطيلها:

– **Enable Bluetooth** (تمكين Bluetooth)

– **Enable Wireless LAN/WiMax**

(تمكين اتصال LAN/WiMax لاسلكي)

– **Enable Wireless WAN/GPS** (تمكين اتصال

WAN/GPS لاسلكي)

3. انقر فوق **OK** (موافق).

 **ملاحظة:** بناءً على تكوين الكمبيوتر الخاص بك، من الممكن

ألا يظهر الخيار **WiMax**.

تمكين أو تعطيل اللاسلكي (اختياري)

لتمكين الاتصال اللاسلكي:

1. قم بتشغيل الكمبيوتر.
2. انقر نقرًا مزدوجًا فوق  الرمز الموجود في علبة النظام أو اضغط على <F2>.

يظهر مربع الحوار **Wireless Enable/Disable** (تمكين/تعطيل الاتصال اللاسلكي).

3. حدد الخيار (الخيارات) التي ترغب في تمكينها:

– **Enable Bluetooth** (تمكين Bluetooth)

– **Enable Wireless LAN/WiMax**

(تمكين اتصال LAN/WiMax لاسلكي)

– **Enable Wireless WAN/GPS** (تمكين اتصال

WAN/GPS لاسلكي)

4. انقر فوق **OK** (موافق).

اضغط على زر التشغيل



توصيل كابل الشبكة (اختياري)

لإستخدام اتصال شبكة سلكي، قم بتوصيل كابل الشبكة.



توصيل محول التيار المتردد

قم بتوصيل محول التيار المتردد بالكمبيوتر، ثم قم بتوصيله بمأخذ التيار الكهربائي بالحائط أو الجهاز الواقى من شدة التيار.

تحذير: يصلح محول التيار المتردد للعمل مع مأخذ التيار الكهربائي في مختلف أنحاء العالم. ومع ذلك، تختلف موصلات الطاقة وشرائح الطاقة من دولة لأخرى. لذلك، فاستخدام كابل غير متوافق أو توصيل الكابل بشريحة طاقة أو مأخذ تيار كهربائي على نحو غير صحيح قد يؤدي إلى اندلاع حريق أو تلف دائم بجهاز الكمبيوتر الخاص بك.

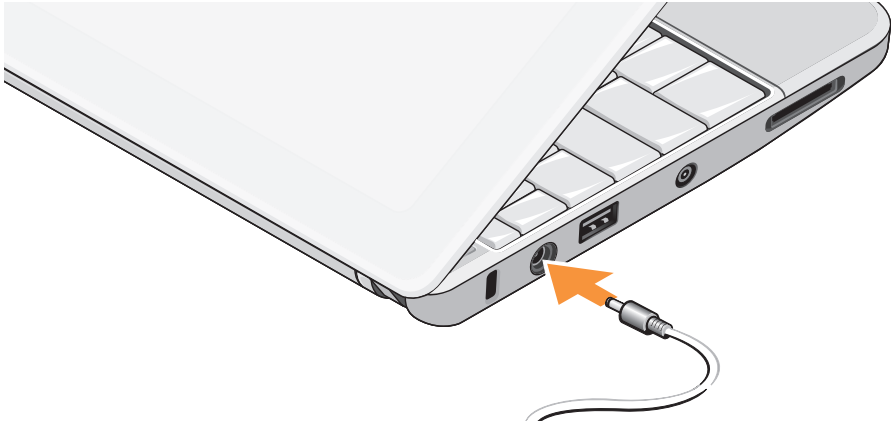

إعداد الكمبيوتر المحمول Inspiron™ الخاص بك

تحذير: تجنب إعاقة منافذ الهواء أو دفع أجسام داخلها أو ترك الأتربة تتراكم فيها. تجنب وضع كمبيوتر Dell™ أثناء تشغيله في بيئة يكون تدفق الهواء بها منخفضاً، مثل الحقائب المغلقة. قد تؤدي إعاقة تدفق الهواء إلى إتلاف الكمبيوتر أو التسبب في اندلاع حريق.

تنبيه: وضع أو تكديس أشياء ثقيلة أو حادة فوق الكمبيوتر قد يؤدي إلى تعرض الكمبيوتر لتلف دائم.

يقدم هذا القسم معلومات حول عملية إعداد الكمبيوتر المحمول Inspiron Mini 10 الخاص بك.

قبل إعداد الكمبيوتر

أثناء تحديد موضع الكمبيوتر، تأكد من سماحك بسهولة الوصول إلى مصدر الطاقة والتهوية الكافية والسطح المستوي لوضع جهاز الكمبيوتر الخاص بك.

قد تتسبب إعاقة تدفق الهواء حول الكمبيوتر المحمول Inspiron في ارتفاع درجة حرارته. لمنع ارتفاع درجة الحرارة، تأكد من ترك مساحة لا تقل عن 10.2 سم (4 بوصات) من الجانب الخلفي للكمبيوتر وبعده أدنى 5.1 سم (2 بوصة) من جميع الجوانب الأخرى. لا يجب على الإطلاق وضع جهاز الكمبيوتر في حيز مغلق مثل خزانة أو درج أثناء وجوده قيد التشغيل.

50	العثور على المزيد من المعلومات والموارد	37	استعادة نظام التشغيل
52	المواصفات	37	استعادة النظام
60	فهرس		استخدام استعادة الكمبيوتر Dell™ في Windows XP
		39	استعادة صورة المصنع من Dell
		41	إعادة تثبيت نظام التشغيل
		42	إعادة تثبيت نظام التشغيل
		44	الحصول على التعليمات
		45	الدعم الفني وخدمة العملاء
		45	DellConnect™
		45	الخدمات عبر الإنترنت
		46	خدمة حالة الطلب المؤتمنة
		46	معلومات المنتج
			إرجاع عناصر للإصلاح في فترة الضمان أو للإتتمان
		47	قبل الإتصال
		48	قبل الإتصال
		49	الإتصال بشركة Dell

المحتويات

20	حركات لوحة اللمس	5	إعداد الكمبيوتر المحمول Inspiron™ الخاص بك
22	ضبط حساسية لوحة اللمس	5	قبل إعداد الكمبيوتر
23	ميزات شاشة العرض	6	توصيل محول التيار المتردد
24	إزالة البطارية وإعادة تركيبها	7	توصيل كابل الشبكة (اختياري)
25	ميزات البرامج	8	اضغط على زر التشغيل
27	حل المشاكل	9	تمكين أو تعطيل اللاسلكي (اختياري)
27	مشاكل الشبكة	10	إعداد Ubuntu®
28	مشكلات الطاقة	10	إعداد Microsoft® Windows®
29	مشاكل الذاكرة	10	الاتصال بالإنترنت (اختياري)
29	مشاكل البرامج وعدم الاستجابة للأوامر	10	إعداد موافق التلفزيون (يختلف توافر الخيار حسب المنطقة)
32	استخدام أدوات الدعم	13	
32	مركز دعم Dell		استخدام الكمبيوتر المحمول Inspiron™ الخاص بك
33	رسائل النظام	14	
34	مكتشف أخطاء الأجهزة وإصلاحها	14	ميزات الجانب الأيمن
35	Dell Diagnostics	16	ميزات الجانب الأيسر
		18	قاعدة الكمبيوتر ومزايا لوحة المفاتيح

الملاحظات والتنبيهات والتحذيرات

- ✍ ملاحظة: تشير كلمة "ملاحظة" إلى المعلومات الهامة التي تساعدك على الاستفادة بشكل أفضل من الكمبيوتر الخاص بك.
- ⚠ تنبيه: تشير كلمة "تنبيه" إلى احتمال حدوث تلف بالأجهزة أو فقد للبيانات وتعلمك كيفية تجنب المشكلة.
- ⚠ تحذير: تشير كلمة "تحذير" إلى احتمال حدوث ضرر بالملتمكات أو تعرض الأشخاص للإصابة أو الموت.

المعلومات الواردة في هذا المستند عرضة للتغيير بدون إشعار.

© 2008–2009 Dell Inc. كافة الحقوق محفوظة.

ممنوع منعا باتاً إعادة إنتاج هذه المواد بأي شكل من الأشكال بدون إذن كتابي من شركة Dell Inc.

العلامات التجارية المستخدمة في هذا النص: إن Dell والشعار DELL و Inspiron و YOURS IS HERE و DellConnect هي علامات تجارية لشركة Dell Inc.؛ Intel هي علامة تجارية مسجلة و Atom هي علامة تجارية لشركة Intel Corporation في الولايات المتحدة والدول الأخرى؛ و Microsoft و Windows و Windows Vista وشعار الزر start (ابداً) بنظام Windows Vista هي إما علامات تجارية أو علامات تجارية مسجلة لشركة Microsoft Corporation في الولايات المتحدة و/أو الدول الأخرى؛ و Bluetooth هي علامة تجارية مسجلة مملوكة لشركة Bluetooth SIG, Inc. وتستخدمها شركة Dell بموجب ترخيص؛ كل من SRS و SRS Premium Sound والرمز (O) هم علامات تجارية لشركة SRS Labs, Inc.

قد يتم استخدام علامات تجارية وأسماء تجارية أخرى في هذا المستند للإشارة إلى الكيانات المالكة لهذه العلامات والأسماء أو إلى منتجاتها. تنفي شركة Dell Inc. أي سعي من جانبها لامتلاك علامات تجارية أو أسماء تجارية بخلاف تلك الخاصة بها.

مراجعة A01

رقم القطعة R895K

أبريل 2009

INSPIRON™

دليل الإعداد

موديل PP19S